

# ЦВЕТНОЙ МОНИТОР ВИДЕО ДОМОФОНА

## ИНСТРУКЦИЯ ПО ЭКСПЛУАТАЦИИ

□ TDP-35N

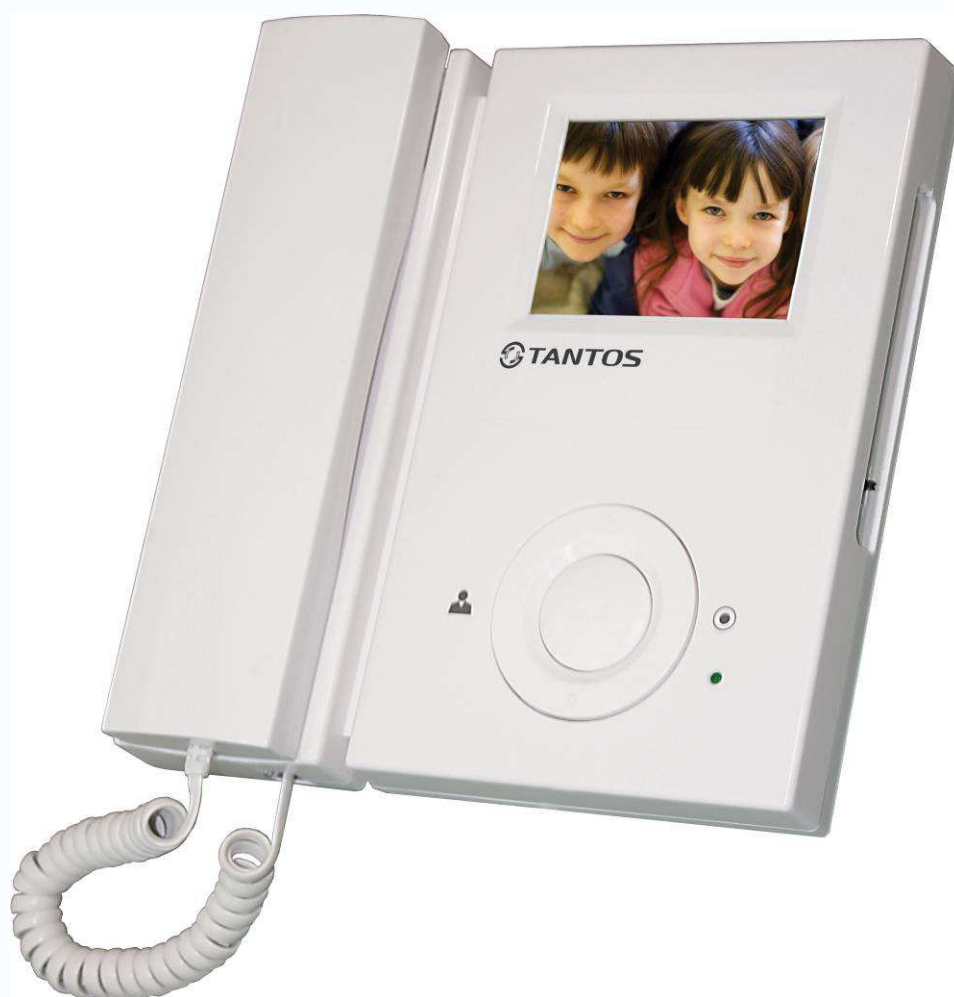

\* Спасибо за приобретение нашей продукции.

\* Пожалуйста, внимательно прочитайте инструкцию по эксплуатации (особенно, часть, касающуюся техники безопасности) перед использованием изделия, точно соблюдайте правила эксплуатации изделия.

\* Производитель не несет ответственности за любой вред, нанесенный вследствие неправильного использования изделия.

## Оглавление

Замечания и предупреждения .....	1
Функции и названия элементов.....	3
Особенности и основные функции .....	4
Комплектация .....	4
Возможности подключений .....	5
Схемы подключения .....	7
Установка.....	9
Необходимые кабели.....	10
Ответ на входящий вызов .....	11
Настройка яркости, контраста и цвета .....	11
Просмотр видео от панелей и камер .....	11
Функция «Не беспокоить».....	12
Внутренний вызов на мониторы.....	12
Системные настройки.....	13
Характеристики .....	14



## Замечания и предупреждения

- Следуйте инструкции для предотвращения нанесения вреда здоровью и имуществу.



### Опасно

Возможна смерть или серьезный вред здоровью



Означает запрет



Означает запрет на разборку.



Означает запрет на прикосновение.



Означает запрет на выполнение.



Означает, что вилку следует вынуть из розетки.

### WARNING

<p>Не вставляйте вилки в розетки одновременно. Это может вызвать перегрев и пожар.</p>	<p>Не подключайте другие устройства без отключения питания. Это может вызвать повреждения устройств.</p>	<p>Не повреждайте шнур питания и не ставьте тяжелые предметы на изделие. Это может вызвать пожар.</p>
<p>Не используйте воду, жидкости и детергенты на базе масел для чистки изделия. Используйте только сухую ткань, чтобы избежать поражения электрическим током.</p>	<p>Не используйте изделия во влажных помещениях. Это может вызвать поражение электрическим током или пожар.</p>	<p>Не прилагайте излишних усилий, вынимая вилку из розетки. Если шнур питания поврежден, это может вызвать поражение электрическим током или пожар.</p>
<p>Не вставляйте вилку в розетку влажными руками. Это может вызвать поражение электрическим током.</p>	<p>Не разбирайте, не ремонтируйте, не модернизируйте изделие. Это может вызвать поражение электрическим током, пожар или повреждение изделия.</p>	<p>Не используйте прерыватели цепей сетевого питания (выключатели). Это может вызвать поражение электрическим током.</p>



### Предупреждение

Возможно повреждение имущества.



Означает запрет



Означает запрет на разборку.



Означает запрет на прикосновение.



Означает запрет на выполнение.



Означает, что вилку следует вынуть из розетки.

### CAUTION

<p>Если отверстия в розетке больше штырей вилки, не вставляйте в нее вилку Это может вызвать поражение электрическим током или пожар.</p>	<p>Убедитесь, что пыль и посторонние предметы не попадают на изделие.</p>	<p>Посторонние предметы не должны попасть в корпус изделия. Это может вызвать повреждение изделия.</p>
<p>Не помещайте тяжелые предметы на изделие. Это может вызвать повреждение изделия.</p>	<p>Не разбирайте изделие.</p>	<p>Избегайте попадания прямых солнечных лучей на изделие или его нагрева, при установке и эксплуатации.</p>
<p>Устанавливайте изделие на ровную, прочную поверхность. В противном случае, изделие может работать неправильно.</p>	<p>Вынимайте вилку из розетки, если изделие не используется длительное время.</p>	<p>Если изделие издает странный шум, немедленно выньте вилку из розетки и обратитесь в сервисный центр.</p>

## Функции и названия элементов

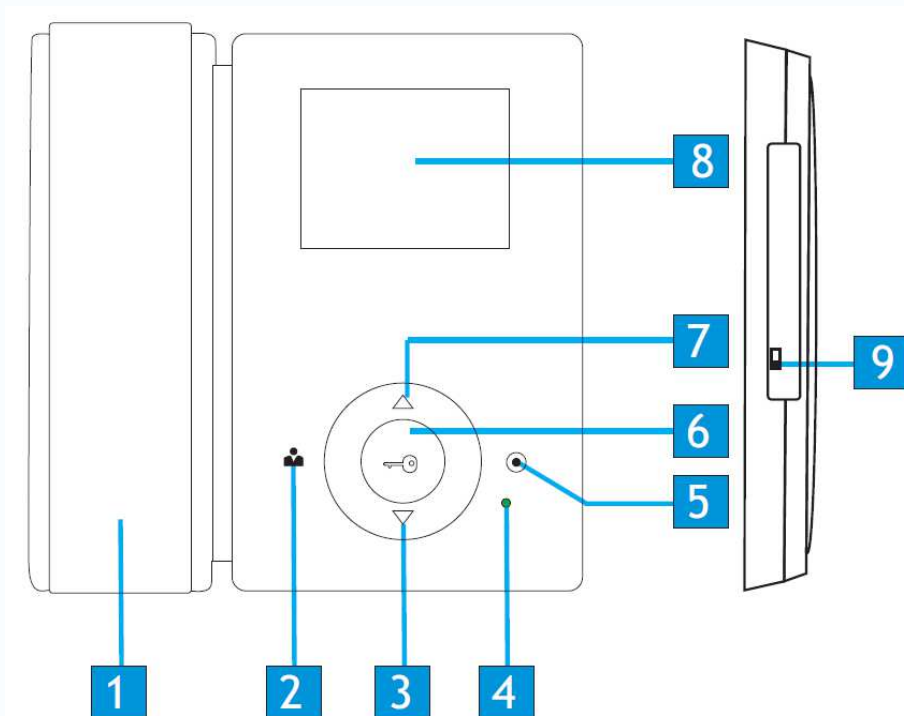

№	Элемент	Функция
1	Трубка	
2	Кнопка просмотра	Просмотр видео от панелей и камер
3	Кнопка «Вниз»	Перемещение курсора вниз, настройка (-)
4	Индикатор	
5	Кнопка ответа	Ответ, внутренний вызов
6	Кнопка разблокировки	Разблокировка/Вход в системные настройки
7	Кнопка «Вверх»	Перемещение курсора вверх, настройка (+)
8	Экран	
9	Выключатель питания	

## Особенности и основные функции

### 1. Особенности

- 3,5 дюймовый цветной цифровой ЖКИ
- Накладной монтаж
- 4 – проводное подключение
- Простота в использовании

### 2. Основные функции

- Управление электро замком
- Настройка яркости, контраста и цвета
- Функция «Не беспокоить»
- Просмотр в реальном времени видео от панели или камеры
- Внутренние вызовы на другие мониторы
- Пересылка вызова на другие мониторы

## Комплектация

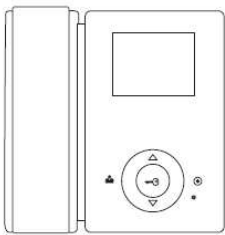

Монитор



Инструкция

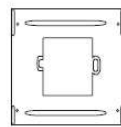

Кронштейн



2 дюбеля



Осушитель



2\*М4\*20  
Шурупы



2 разъема 5 контактов  
(красный/синий/ желтый/белый/  
коричневый)



Разъем 4 контакта  
(красный/синий/  
желтый/белый)

## Возможности подключений

### 1. Использование порта 2 для подключения панелей или камер и порта 3, как входа для камер

- а. К порту 3 подключается видеочамера. Система может поддерживать подключение 2 вызывных панелей (например, порты 1 и 2) и 1 видеочамеры (например, порт 3).

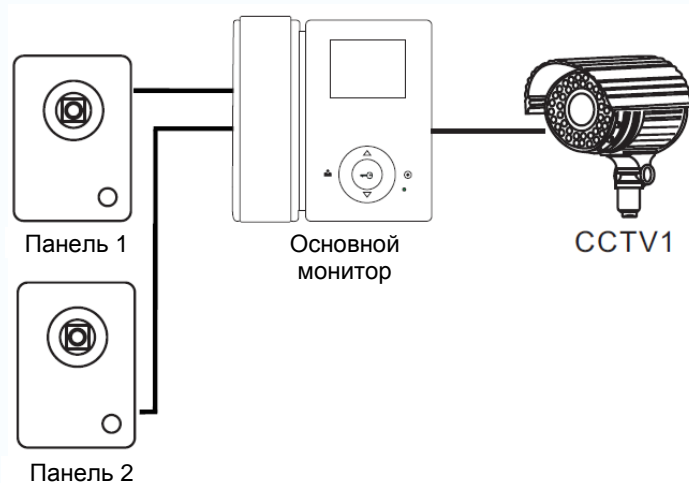

- б. К портам 2 и 3 подключаются видеочамеры. Система может поддерживать подключение 2 видеочамеры (порты 2 и 3) и 1 вызывной панели (порт 1).

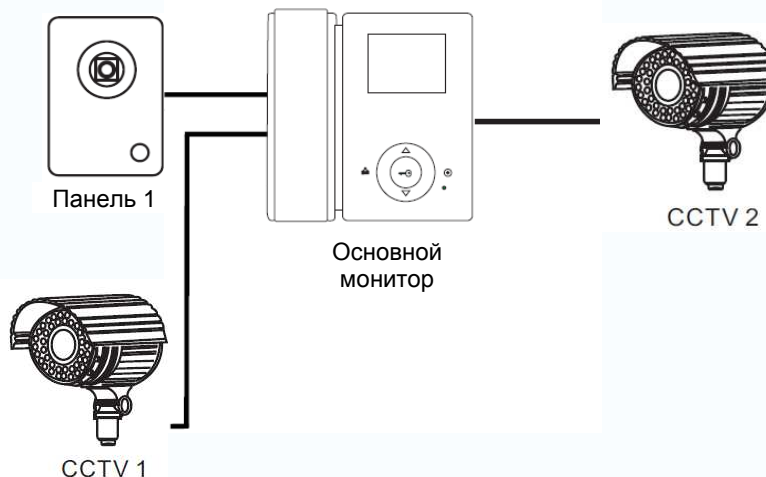

### 2. Использование порта 3, как выхода, для подключения дополнительных мониторов.

- а. К портам 1 и 2 подключаются вызывные панели, к порту 3 подключаются дополнительные мониторы. Система может поддерживать подключение 2 вызывных панелей и трех дополнительных мониторов.

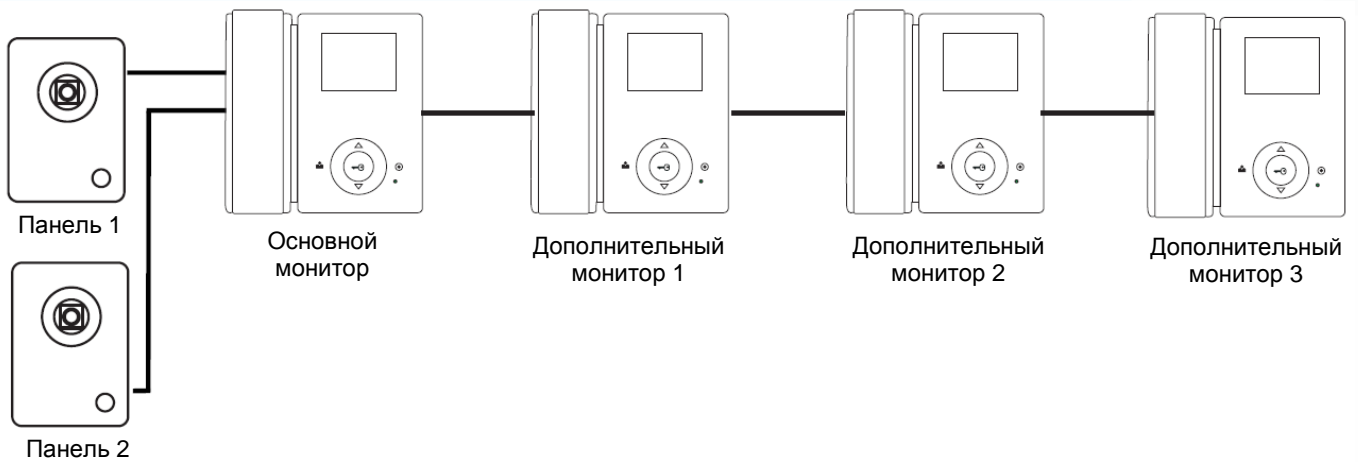

- б. К порту 1 подключается вызывная панель, к порту 2 подключается видеочамера, к порту 3 подключаются дополнительные мониторы. Система может поддерживать подключение 1 вызывной панели, 1 видеочамеры и трех дополнительных мониторов.

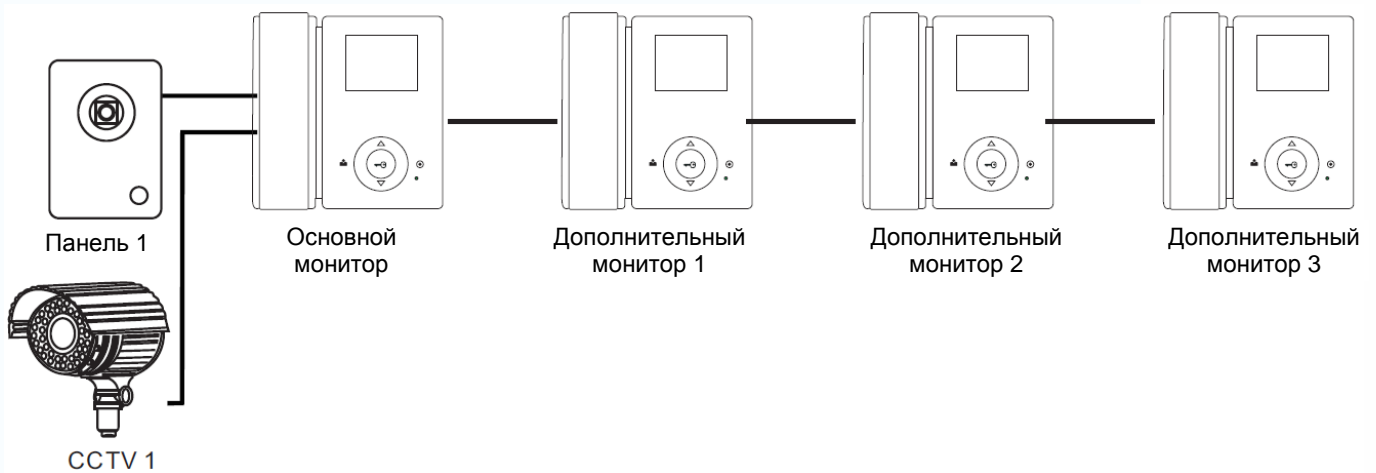

**Примечание: В зависимости от требований к системе, смотрите стр.13 для установки статусов портов 2 и 3.**



## Схемы подключения

### Решение 1

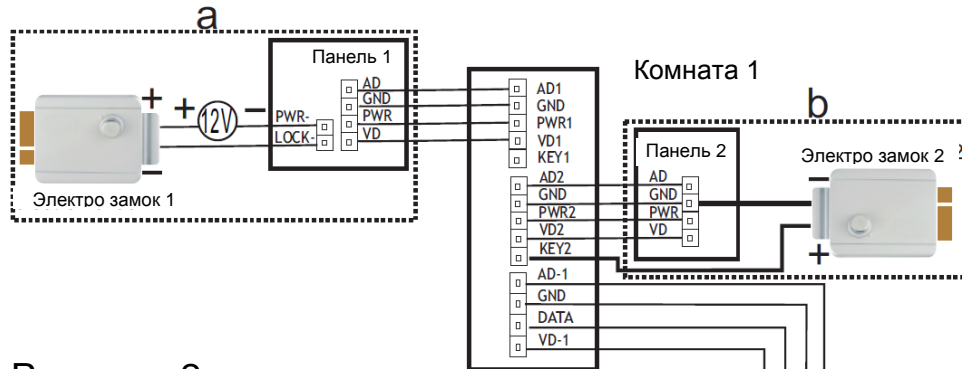

### Решение 2

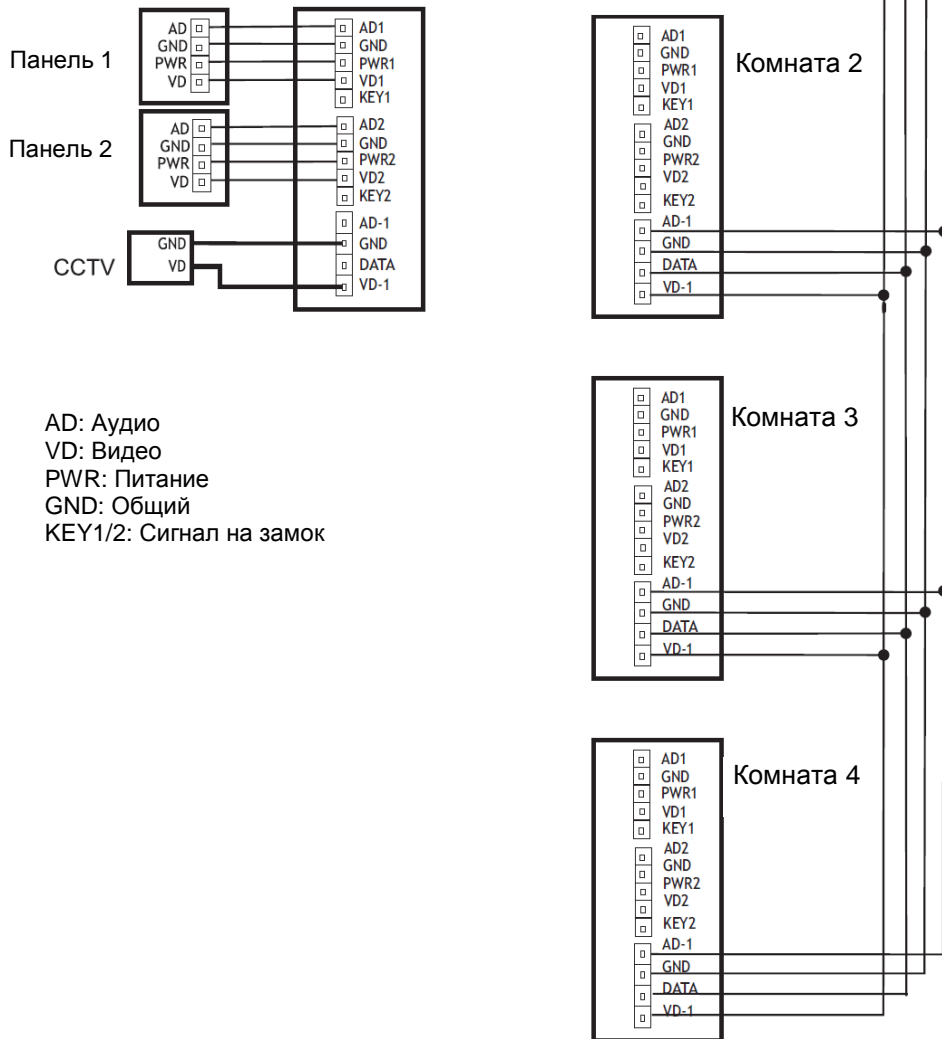

AD: Аудио  
 VD: Видео  
 PWR: Питание  
 GND: Общий  
 KEY1/2: Сигнал на замок

**Примечания:** примеры подключения замка

Подключение замка к панели: замок (№1 на схеме) + блок питания для замка

Подключение замка к монитору: замок (№2 на схеме) + сигнал от монитора (выделено жирным цветом)  
 (замок с малым потреблением)

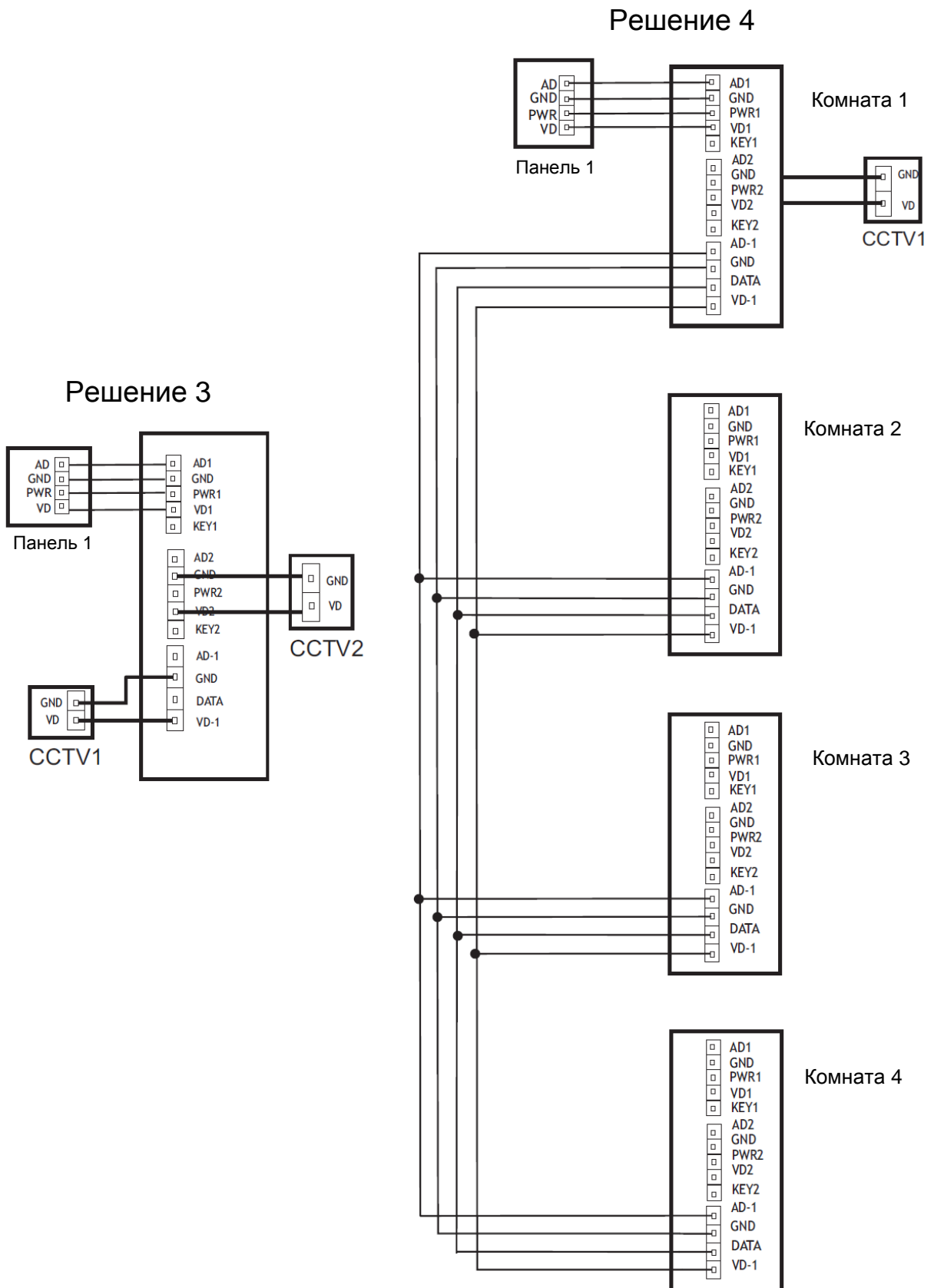

## Установка

1. Используйте подходящую схему подключения для выбранной системы и убедитесь в наличии соответствующих кабелей.
2. Определите место установки монитора:
  - Рекомендуемая высота установки монитора: 1,5 – 1,6 метра.
  - Рекомендуемое расстояние между монитором и вызывной панелью: не менее 350 мм
3. Не подключайте питание до окончания выполнения подключений.
4. Снимите монитор с кронштейна.
5. Установите кронштейн монитора на стену.
6. Подключите кабели, согласно приведенной ранее схеме.
7. Закрепите монитор на кронштейне.
8. Включите питание монитора, после его установки и выполнения всех подключений.

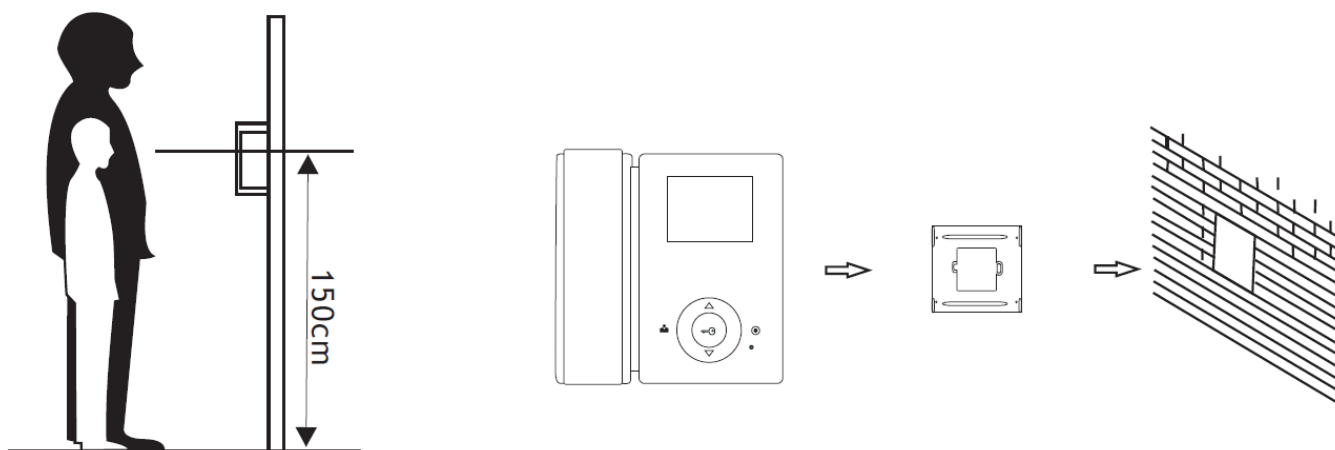

## Необходимые кабели

Монитор имеет 2 варианта управления электро замком: управление сигналом от вызывной панели и управление сигналом от монитора (экран кабеля следует заземлить).

Если используется управление сигналом от вызывной панели, требования к кабелям следующие:

- Расстояние между монитором и вызывной панелью менее 30 метров – экранированный кабель 4 x 0,5 кв.мм



- Расстояние между монитором и вызывной панелью более 30 метров – комбинированный кабель SYV-75-3+RVVP 2\*0,5 кв.мм (рекомендуется).

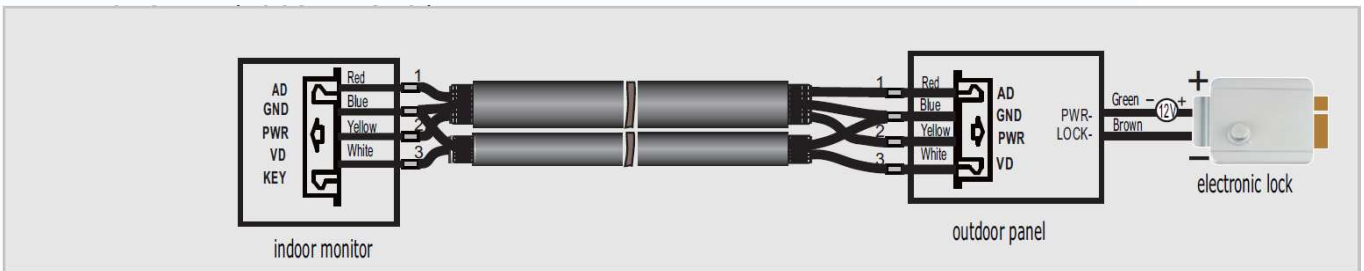

Если используется управление замком сигналом от монитора, требования к кабелям следующие:

- Расстояние между монитором и вызывной панелью менее 30 метров – экранированный кабель 6 x 0,5 кв.мм

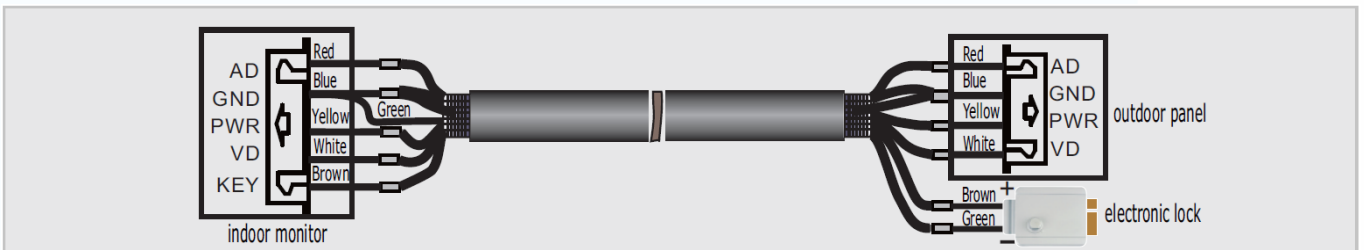

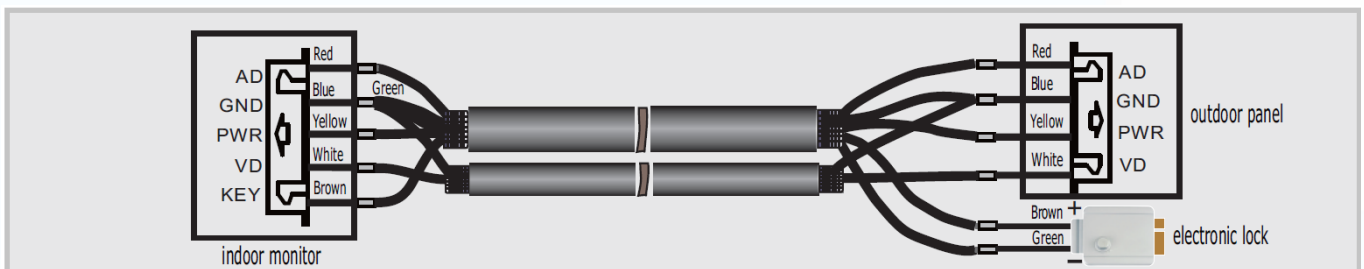

- Расстояние между монитором и вызывной панелью более 30 метров – комбинированный кабель SYV-75-3+RVVP 4\*0,5 кв.мм (рекомендуется).



## Ответ на входящий вызов



Когда посетитель нажимает кнопку вызова на панели, все мониторы в доме одновременно выдают сигнал вызова, на экране отображается «ВХОДЯЩИЙ ВЫЗОВ». Снимите трубку для разговора с посетителем (время разговора 60 секунд). Если вы хотите открыть замок двери, нажмите кнопку , на экране отобразится сообщение об открывании замка.

1. При наличии другого вызова, полученного в ходе разговора, на экране отображается сообщение «ПОСЕТИТЕЛЬ У ПАНЕЛИ 2», нажмите кнопку  для переключения на другую панель.
2. Вы можете переслать вызов на другие мониторы в системе, во время разговора с посетителем. Если нужно передать вызов на другой монитор, нажмите кнопку  для пересылки вызова. Отобразится сообщение «ПЕРЕАДРЕСАЦИЯ»/

## Настройка яркости, контраста и цвета

Если экран включен, нажимайте кнопки  или  для входа в режим регулировки изображения, нажимайте кнопки  или  для регулировки яркости. Нажимайте кнопку  для перехода в режим регулировки контраста или цветности. Настраивайте их так же, как яркость, кнопками  или .

## Просмотр видео от панелей и камер





В режиме ожидания, нажмите кнопку  для просмотра изображений от подключенных панелей и камер, нажмите кнопку  снова для переключения на следующий канал. При просмотре видео с панели, вы можете снять трубку для разговора с посетителем и нажать кнопку  для открывания замка двери.

## Функция «Не беспокоить»

Если вы хотите отключить сигнал вызова на мониторе, нажмите и удерживайте 2 секунды кнопку  для входа в системные настройки и разрешите функцию «НЕ БЕСПОКОИТЬ». Дополнительно, в этом режиме, если имеется вызов с панели, пока вы общаетесь через интерком с другим монитором, сигнал вызова с панели никак не проявится.

## Внутренний вызов на мониторы

Если у вас более одного монитора (до 4 мониторов) в доме, вы можете выполнять следующие операции.

Для вызова других мониторов в вашей системе, снимите трубку и нажмите кнопку  в режиме ожидания. Если у вас подключено более 2 мониторов, вы можете нажимать кнопки  или  для выбора нужного номера монитора на экране. Нажимайте кнопку  для подтверждения вызова.

## Системные настройки

В режиме ожидания, нажмите и удерживайте 2 секунды кнопку  для входа в системные настройки.

№	Параметр	Значения	Примечание
1	LANGUAGE (язык)		
2	CHIME TIME (время вызова)	10 с/ 15 с/ 20 с/ 25 с/ 30 с/ 35 с/ 40 с/ 45 с/ 50 с/ 55 с/ 60 с	Длительность вызова, время, когда можно ответить на вызов (заводская установка 30 секунд)
3	CHIME VOLUME (громкость вызова)	LOW (низкая)	
		HIGH (высокая)	
4	DO NOT DISTURB (не беспокоить)	ENABLE (включено)	Заводская установка - выключено
		DISABLE (выключено)	
5	RINGTONE REPEAT (повтор вызова)	ENABLE (включено)	Сигнал вызова только один раз
		DISABLE (выключено)	
6	DEVICE ADDRESS (адрес монитора)	ROOM 1 / 2 / 3 / 4	Опция подсвечивается желтым, если два монитора имеют одинаковый адрес.
7	PORT 2 STATE (статус порта 2)	DOOR2 (панель 2)	
		CCTV1 (камера 1)	
		CCTV2 (камера 2)	
8	PORT 3 STATE (статус порта 2)	SLAVE (доп. монитор)	
		CCTV1 (камера 1)	
		CCTV2 (камера 2)	
9	RESTORE DEFAULT (заводские установки)	ENTER (выполнить)	

## Характеристики

№	Параметр	Значение
1	Потребление	40 мА (не более), 2 мА (ожидание)
2	Питание адаптера	100-240 В, 50-60 Гц
3	Рабочая температура	От 0 до +40 град.С
4	Рабочая влажность	0-95%
5	Дисплей	3,5 дюйма
6	Тип связи	С трубкой
7	Подключение	4 провода (RVVP 4x0,5 кв.мм)
8	Размеры	192 x 195 x 31 мм
9	Вес	480 г
10	Управление замком	Электро замок 12 В DC

Параметры и характеристики изделия могут меняться без предварительного уведомления.

