

МОНИТОР ВИДЕОДОМОФОНА

ИНСТРУКЦИЯ ПО УСТАНОВКЕ И ЭКСПЛУАТАЦИИ

□ SELINA

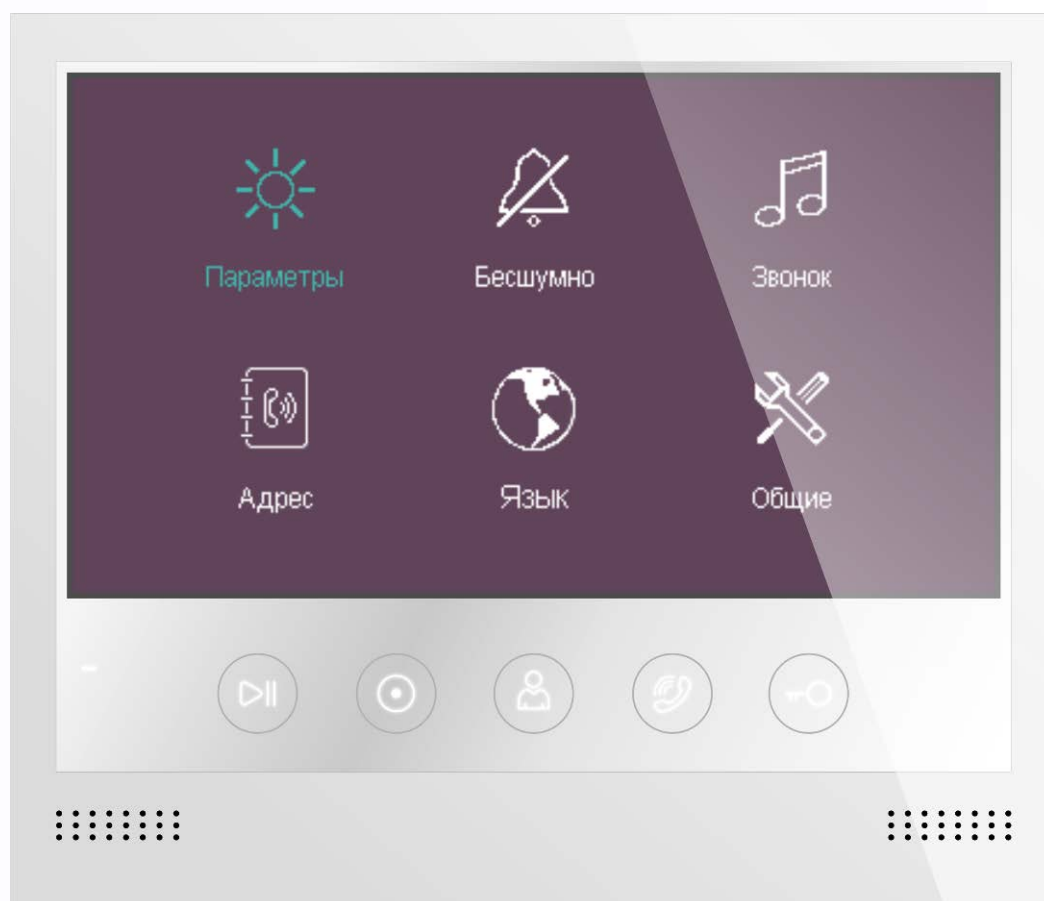

Производитель оставляет за собой право вносить изменения в характеристики и функции изделия без предварительного уведомления, в целях повышения качества и производительности изделия.



Оглавление

Предупреждения и предостережения	1
1. Особенности.....	2
2. Комплект поставки	2
3. Обозначения и назначение частей монитора.....	3
3.1 Вид спереди и сбоку	3
3.2 Вид сзади.....	4
4. Схемы подключения	5
4.1 Структурная схема	5
4.2 Схемы подключения	5
5. Установка.....	7
6. Работа с монитором	7
6.1 Вызов от посетителя.....	7
6.2 Просмотр вызывных панелей или видеокамер.....	8
6.3 Функция интеркома	8
6.4 Страница настроек.....	8
7. Характеристики	9



Предупреждения и предостережения

Для предотвращения опасных ситуаций и нанесения вреда имуществу, пожалуйста, убедитесь в том, что соблюдены все инструкции.

	<p>Предупреждение: Возможно получение серьезных увечий!</p>
	<p>Не разбирайте, не устанавливайте и не ремонтируйте устройство самостоятельно</p>
	<p>Не размещайте устройство вблизи мест с повышенной температурой и влажностью</p>
	<p>Не прилагайте излишних усилий для сгибания кабеля, не ставьте на устройство тяжелые предметы</p>
	<p>При очистке внешних частей устройства не используйте растворители и химически агрессивные жидкости</p>
	<p>Во избежание поломок и удара электрическим током очищайте прибор при помощи сухой мягкой ткани</p>
	<p>При появлении дыма, запаха гари или открытого огня, немедленно отключите устройство от сети и свяжитесь с сервисным центром.</p>
	<p>Не работайте с устройством мокрыми руками</p>
	<p>Предостережение: Возможно получение травм и нанесение урона имуществу</p>
	<p>Избегайте попадания внутрь устройства посторонних предметов, насекомых и жидкостей.</p>
	<p>Избегайте попадания на устройство прямых солнечных лучей, а также нагревания прибора во время установки.</p>
	<p>Устанавливайте устройства на плоскую и устойчивую поверхность</p>
	<p>Извлеките вилку из розетки, если устройство не используется длительное время</p>
	<p>Не извлекайте карту памяти во время записи, это приведет к потере информации</p>

1. Особенности

- Экран с диагональю 7 дюймов
- Подключение до 2 вызывных панелей, до 2 видеокамер, до 3 дополнительных мониторов, 1 видеовыход (информацию о совместимых моделях мониторов смотри на сайте www.tantos.pro в разделе часто задаваемых вопросов)
- 6 мелодий вызова с индивидуальной настройкой для каждой вызывной панели
- Адресный интерком, функция общего вещания
- Регулировка громкости сигнала вызова и громкости разговора
- Регулировка яркости, цветности и контраста изображения
- Вход питания AC/DC
- Поддержка функции «Не беспокоить»

2. Комплект поставки

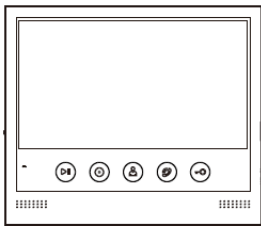

Монитор

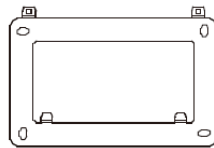

Кронштейн

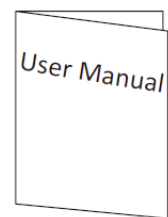

Инструкция

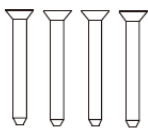

Шурупы

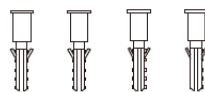

Пластиковые дюбели

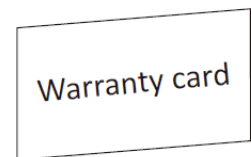

Гарантийный талон



Кабель питания 14,5В

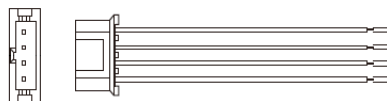

4 коммутационных кабеля

3. Обозначения и назначение частей монитора

3.1 Вид спереди и сбоку

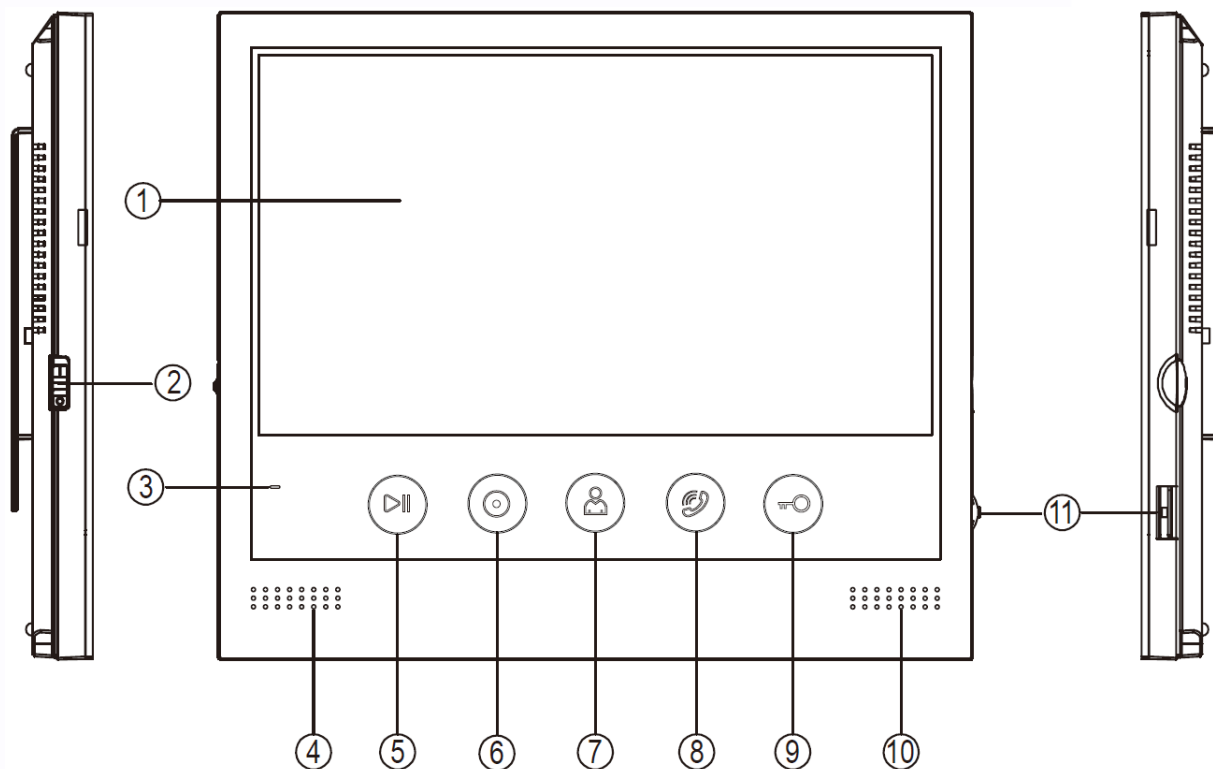

№	Название	Назначение
1	Экран	7" цифровой TFT экран
2	Выключатель питания	
3	Индикатор питания	Светится при наличии питания
4	Динамик	
5	Кнопка просмотра записей	Нажмите для просмотра фото или видео
6	Кнопка интеркома	Нажмите для вызова по интеркому
7	Кнопка просмотра	Нажмите для просмотра изображения
8	Кнопка ответа	Нажмите для ответа посетителю
9	Кнопка открывания двери	Нажмите для открытия замка
10	Микрофон	
11	Джойстик	Нажмите для входа в главное меню

3.2 Вид сзади

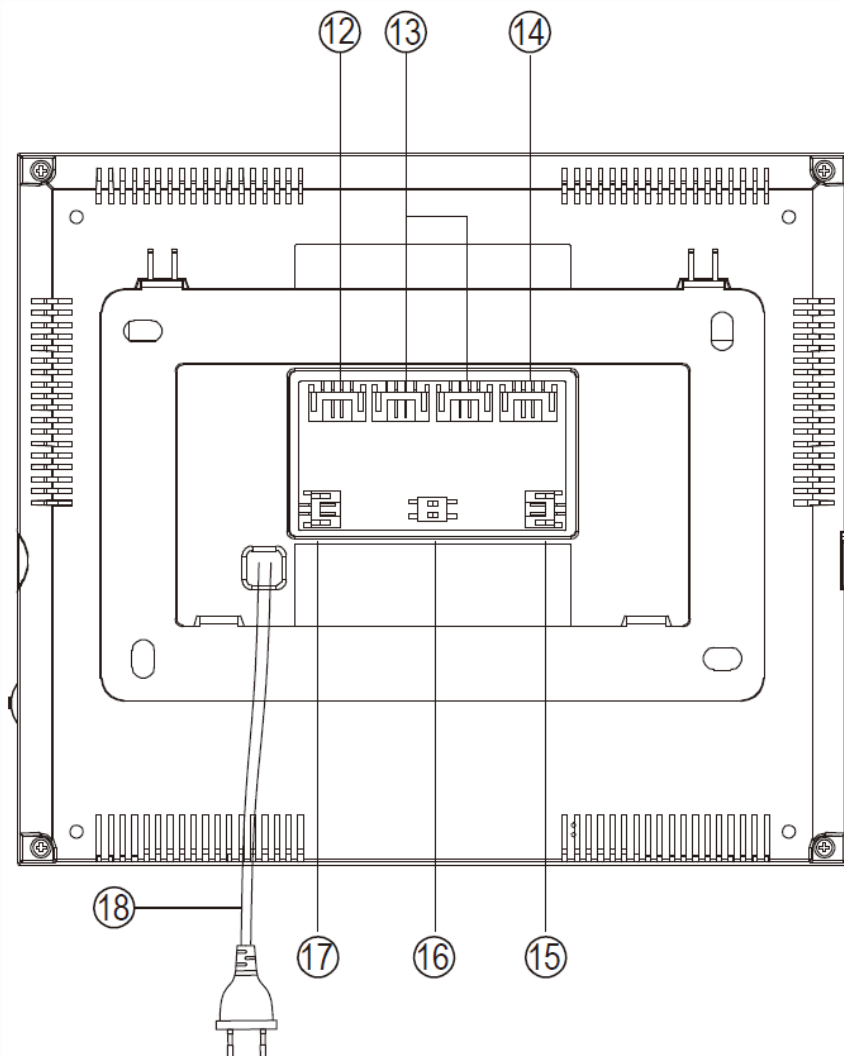

№	Название	Назначение
12	Входы для видеокамер	Входы для видеокамер 1 и 2
13	Входы для вызывных панелей	Входы для панелей 1 и 2
14	Канал интеркома	Для подключения дополнительных мониторов
15	Питание DC	Питание 14,5В/0,8А пост. ток
16	Переключатель 75 Ом	Выключатель нагрузки видеоканала
17	Видеовыход	
18	Шнур питания	

4. Схемы подключения

4.1 Структурная схема

Внимание: при подключении вызывных панелей формата АНД, общая длина кабеля КВК 2x0,75 кв. мм от панели до последнего монитора не должна превышать 100 метров. Использование кабеля UTP при подключении панелей АНД, не допускается.



Примечание: На дополнительных мониторах невозможен просмотр видеокамер, подключенных к основному монитору. Если необходим просмотр одних и тех же видеокамер на разных мониторах, понадобится установка дополнительного оборудования (видеораспределителей) и прокладка дополнительных кабелей до каждого монитора.

4.2 Схемы подключения

Для исключения помех и искажений аудио и видеосигналов для подключения вызывных панелей рекомендуется использовать кабель типа КВК 2x0,75 кв. мм с медными жилами и оплеткой. Дополнительные видеокамеры должны иметь отдельный блок питания. Подключение видеокамер должно производиться коаксиальным кабелем, сечением соответствующим расстоянию до устройств. При подключении всех устройств необходимо соблюдать полярность.

■ Схема подключения одного монитора.

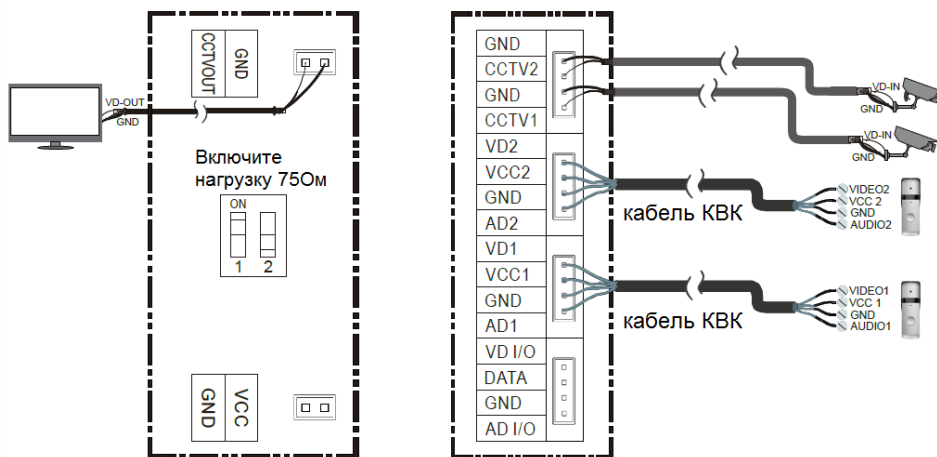

AD: Аудио
 VD: Видео
 VCC: Питание
 GND: Общий
 DATA: Шина данных
 CCTV: Видеокамера

■ **Схема подключения основного монитора и дополнительных мониторов**

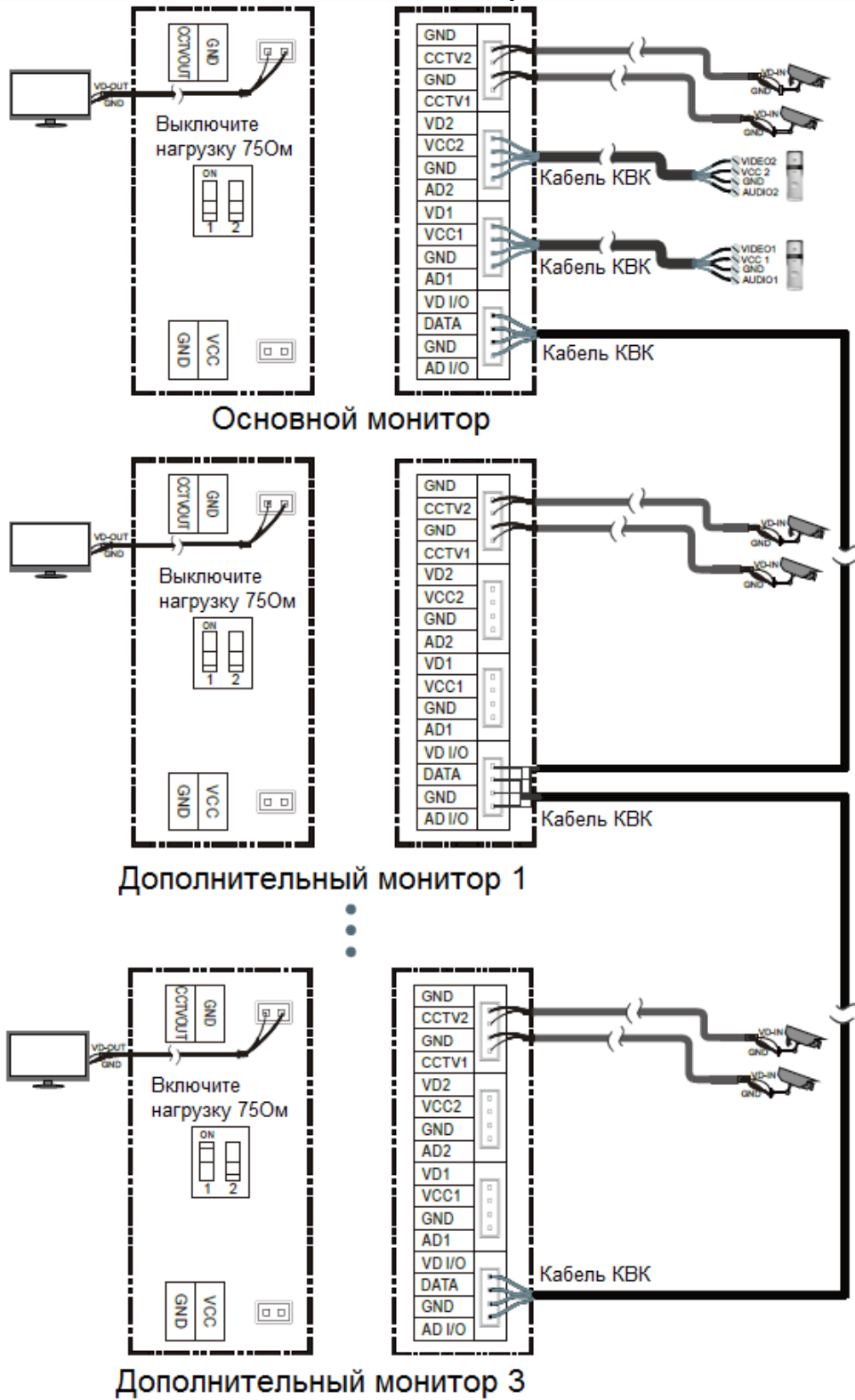

Внимание: для подключения дополнительных мониторов рекомендуется использовать кабель типа KBK 2x0,75 кв. мм. или аналогичный.

5. Установка

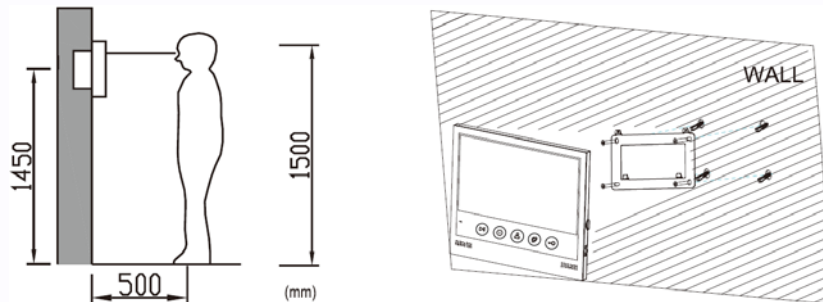

■ Место установки монитора



Стандартная высота установки монитора около 1500 мм, когда центр экрана находится на уровне глаз. В данном случае центр металлического настенного кронштейна будет находиться на расстоянии около 1450 мм от пола. Высота установки может быть изменена по желанию пользователя.

■ Установка и подключение монитора

1. Снимите кронштейн с монитора и установите кронштейн на стену с помощью дюбелей и шурупов.
2. Подключите кабели к монитору, используйте схему из п. 4.2.
3. Установите монитор на закрепленный на стене кронштейн.
4. Включите вилку питания монитора в розетку.

6. Работа с монитором



6.1 Вызов от посетителя

Если посетитель нажимает на кнопку вызова, монитор выдает звуковой сигнал, на экране появляется изображение посетителя, и звучит сигнал вызова. Вы можете нажать кнопку  для начала разговора с посетителем. Для прекращения разговора нажмите кнопку  еще раз.

После приема вызова от посетителя вы можете нажать кнопку  для открывания замка двери.











Во время вызова вы можете нажать на джойстик и выбрать настройку яркости / цветности / контраста или громкости сигнала вызова. Устанавливайте нужное значение регулируемого параметра, нажимая на джойстик вверх или вниз.

Во время разговора:

- Вы можете нажать на джойстик и выбрать настройку яркости / цветности / контраста или громкости разговора. Установите нужное значение регулируемого параметра, нажимая на джойстик вверх или вниз.
- Вы можете нажать кнопку  для переключения на другую вызывную панель (разговор с первой панелью прервется).
- Вы можете нажать кнопку  для пересылки вызова на другой монитор.

6.2 Просмотр вызывных панелей или видеокамер

Для включения режима просмотра нажмите кнопку  в режиме ожидания. Время просмотра 90 секунд.

- Если в настройках монитора разрешены видеокамеры, то короткие нажатия на кнопку  будут переключать каналы  1 /  2 /  1 /  2 последовательно.
- Нажатие кнопки  при просмотре  2 выключает просмотр.
- Если видеокамеры не разрешены в настройках, переключаются только каналы  1 / .
- Если в настройках разрешены видеокамеры, то, при нажатии на кнопку  в течение 3 секунд, монитор переходит на просмотр канала  1.

6.3 Функция интеркома

Для вызова других мониторов через интерком, в дежурном режиме (экран монитора выключен), нажмите кнопку . Выберите монитор для отправки на него сигнала вызова нажатием на джойстик вверх или вниз и нажмите на джойстик для вызова.

6.4 Страница настроек

Для входа в настройки, в дежурном режиме (экран монитора выключен), нажмите на кнопку , откроется страница настроек. Для выбора иконки нужной настройки используйте джойстик, нажимая его вверх или вниз. Цвет выбранной иконки будет меняться на бирюзовый. Для входа в соответствующую настройку нажмите на джойстик.

Для выхода из настройки нажмите на кнопку  или нажмите и удерживайте джойстик.

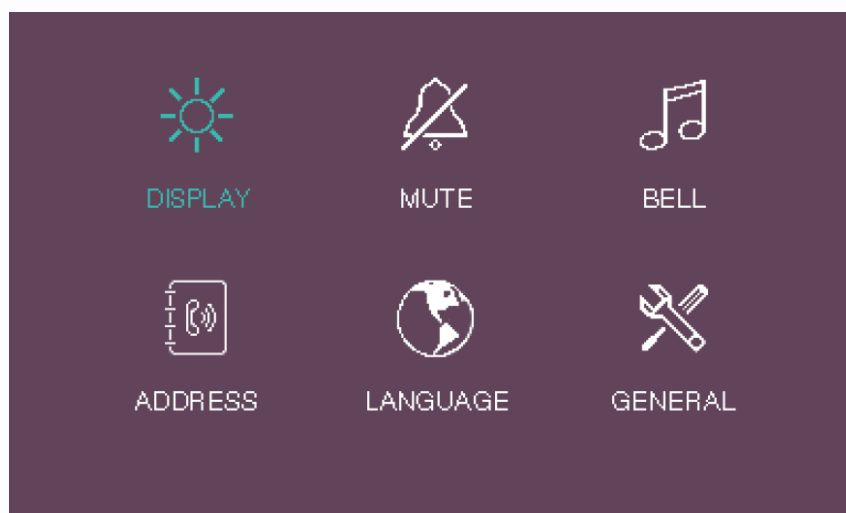

Описание иконок

	Настройка яркости / цветности / контраста для монитора		Включение / выключение функции «Не беспокоить»
	Выбор мелодий сигнала вызова для панелей и интеркома. Выбор длительности сигнала.		Установка адреса монитора для режима интеркома.
	Установка языка		Разрешить/запретить использование входов «Камера 1 и 2», сброс настройки монитора на заводские установки

7. Характеристики

Параметр	
Питание	150 - 240В, 50/60 Гц или 14,5В/0,8А пост. ток.
Потребляемая мощность	Не более 12Вт, 5 Вт (ожидание)
TFT LCD экран	7 дюймов, цифровой
Разрешение экрана	800 x 480 пикселей
Формат видеосигнала	CVBS
Подключение вызывных панелей	Поддержка 2 панелей, 4 проводное подключение
Подключение дополнительных мониторов	Поддержка до 3 дополнительных мониторов, 1 видео выход
Подключение видеокамер	2 входа для подключения видеокамер
Габаритные размеры	175x150x14мм (без кронштейна) 175x150x19мм (с кронштейном)

Параметры и характеристики изделия могут меняться без предварительного уведомления.

Срок службы изделия 5 лет.

EAC